

Pentagon from A4 paper

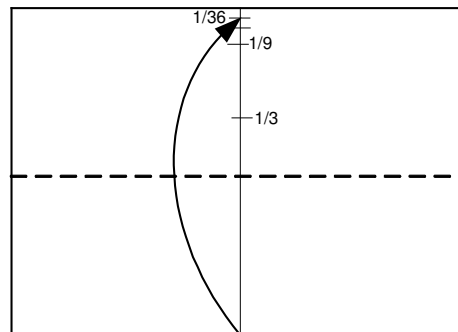
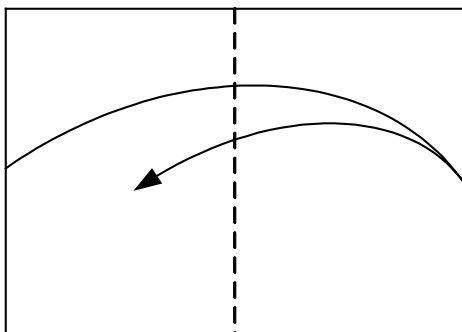

2

1 סמן את מרכז המלבן.

Mark the center of the rectangular.

2 חלק הגובה לשלושה וסמן השליש העליון, את השליש העליון חלק לשלושה, ואת התשיעית העליונה חלק לארבעה חלקים. כך שקבלנו סימון ב $1/36$. קפל את הצלע התחתונה של המלבן אל הסימון.

Divide the height to $1/36$ by dividing to three then to three again then to four, mark this point. Fold the lower side to the mark.

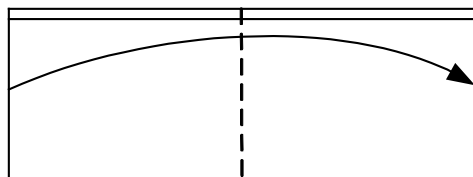

3

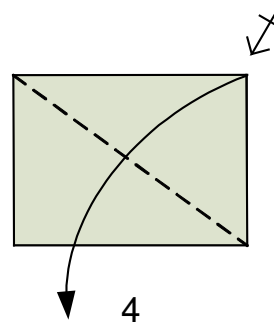

4

3 קפל לשניים. התקבל מלבן שאורך צלע אחת שלו היא $37/72$ ואורך צלע שניה היא $\sqrt{2}/2$ (0.707). זה נותן זווית של 53.98 מעלות. זווית של מחומש היא 54 מעלות.

Fold, the new rectangular has one side of $37/72$ and the other side of $\sqrt{2}/2$ (0.707). This gives an angle of 53.98 degree, instead of 54 degree of a pentagon.

4 קפל את האלכסון מקדימה ואחורה.

Fold the diagonals forward and backward.

מחומש - Pentagon

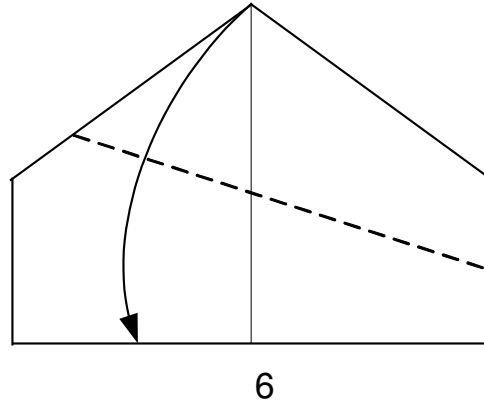
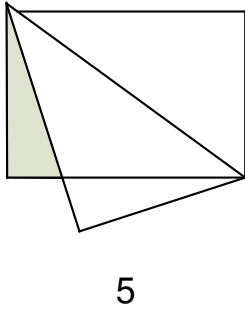

5 פתח את הקיפול משלבים 2, 3.

Unfold steps 2, 3.

6 קפל כך שהצד הימני העלון יגיע לבסיס.

Fold the upper write side to the base side.

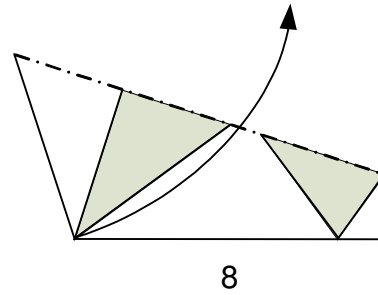
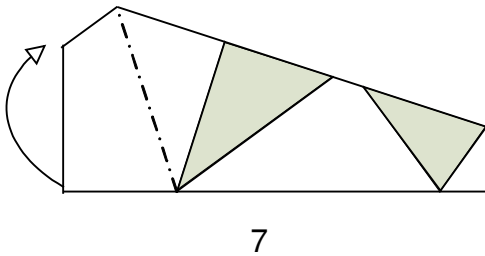

7 קפל את הצד השמאלי אחורה.

Fold the left side backward.

8 פתח את הקיפול משלב 6.

מחומש - Pentagon

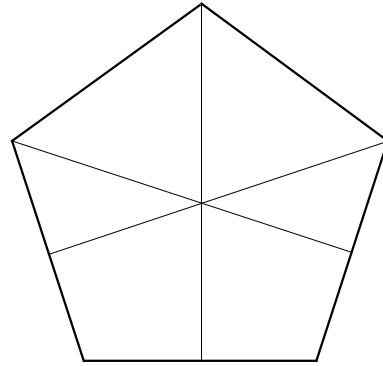
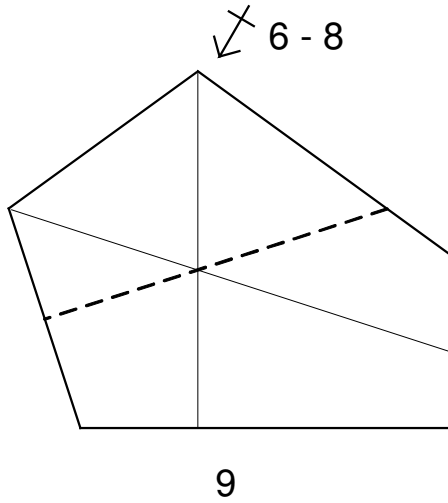

Repeat steps 6-8 in the other side.

9 חזור על שלבים 6 – 8 בצד השני.